

鋼筋屈紮工技能測試 (大工)
(25%剪屈鋼筋及
75%綁紮圓、方籠鋼筋結構)
實務測試模擬試題

(版本 : TBF(C)-PM-CN-01)

This document relates to trade test for Bar Bender and Fixer (25% Bar Cutting and Bending and 75% Bored Pile and Diaphragm Wall Bar Fixing). Should you require an English version of this document, please contact Hong Kong Construction Industry Trade Testing Centre at 2100 9000.

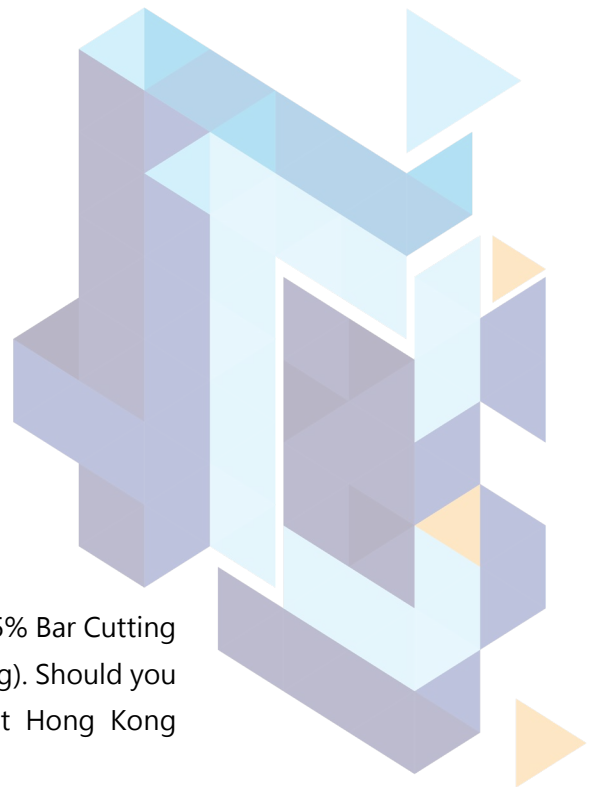

免責聲明

未經建造業議會 (議會) 的書面許可，任何人士不得翻印或傳播本資料。儘管議會已盡合理努力以確保本資料所載列資料均屬準確，惟議會仍鼓勵讀者須在可能的情況下，向其專業顧問尋求適當獨立意見，並且讀者不應將本資料視作採取任何相關行動之專業意見的替代，亦不應依賴本資料作所述用途。議會不會就因不當使用此文件造成之損失負上任何責任。

本資料的所有內容均只作準備測試的參考用途，並不覆蓋全部測試內容，讀者應參閱相應的正式測試文件，尤其是這些文件內的條款細則及要求。

本資料內容如有任何改變、更新或刪除，議會不會另行通知。

議會保留對本資料的所有解釋權。

查詢

如對本資料有任何查詢，歡迎與香港建造業工藝測試中心聯絡：

地址：香港仔漁光道 95 號

電話：(852) 2100 9000

傳真：(852) 2100 9090

電郵：hkcittc@cic.hk

網址：www.cic.hk

鋼筋屈紮工技能測試 (大工)

(25%剪屈鋼筋及75%綁紮圓、方籠鋼筋結構)

實務測試模擬試題

職 稱：鋼筋屈紮工

技能等級：熟練技工

測試試題：在指定位置按施工概要及圖則完成以下項目：

- (一) 按要求切斷及彎曲鋼筋：
 - i. 使用剪屈鐵機切斷及彎曲「門字洛」、「之子鐵」及「斜撐鋼筋」；
及
 - ii. 使用剪屈鐵機切斷鋼筋，並用「圓洛機」彎曲「圓洛」及「彎柴」。
- (二) 按施工圖則綁紮鋼筋：
 - i. 綁紮圓籠鋼筋；
 - ii. 綁紮方籠鋼筋；
 - iii. 預留「螺絲頭」鋼筋；及
 - iv. 打「碼仔」。
- (三) 口試形式回答相關圖則問題。

測試時限：六小時

注意事項：

- (一) 施工前，考生須參閱試題中的「應考須知」及遵守各項的測試規則及要求。
- (二) 考生須符合以下條件方可取得合格：
 - 工藝技術評核取得合格 (100 分為滿分，最少獲得 60 分及沒有嚴重技術及施工缺失為合格)；
 - 在評分範圍的指定項目中，必須符合關鍵條件要求；及
 - 安全評核取得合格 (若考生在測試進行時未能做妥安全措施，是項測試將被評為不及格)。
- (三) 有關實務測試評分範圍及分數比重，請參閱《鋼筋屈紮工技能測試 (大工) (25%剪屈鋼筋及75%綁紮圓、方籠鋼筋結構) 簡介》。

注意事項

本資料的所有內容均只作準備測試的參考用途，並不覆蓋全部測試內容，讀者或考生應參閱相應的正式測試文件。測試內容設有不同版本，內容包括但不限於工具、物料、設備、圖則、施工細節或程序及不同的模擬工地環境等的變更，考生於進行測試時應以正式的測試文件為準。本資料內容如有任何改變、更新或刪除，議會不會另行通知。

鋼筋屈紮工技能測試

(25%剪屈鋼筋及75%綁紮圓、方籠鋼筋結構)

施工概要

紮鐵機械操作

- # 考生須遵守機械操作安全指引進行剪屈鋼筋
- # 考生於開始施工前，必須測試各按鈕，包括：制動、制停、緊急停機掣、剪屈鐵機及圓洛機的方向掣、屈洛機的打勾及打曲掣(包括最大及最小角度)，以確保各部份機件運作正常
- # 考生進行試機、劃粉筆記號及操作剪屈鐵機、圓洛機或屈洛機期間，手部不能進入或停留在危險區域內

離地工作

- # 考生須正確使用及搬運工場提供的梯台或橋板

綁紮點 (紮線尾侵入保護層不逾5毫米)

- # 最少有兩個綁紮點
- # 綁紮所有角位、勾仔及彎曲位於縱向鋼筋上所有交接點

主鋼筋接駁

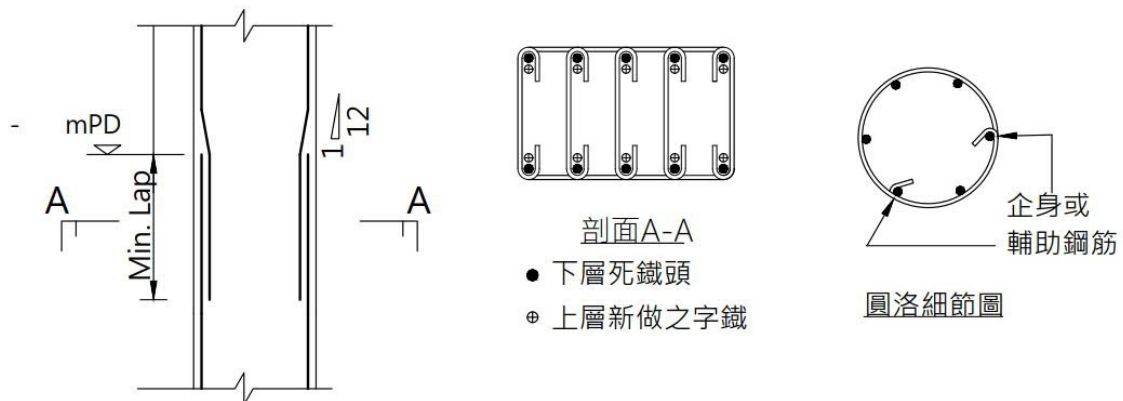

墊磚

- # 放置飛碟於圓洛上，每組間距不逾1.5米

U碼

- # U碼的放置，必須要左右交替

此圖不按比例繪畫
尺寸以毫米為單位







鋼筋屈紮工技能測試

(25%剪屈鋼筋及75%綁紮圓、方籠鋼筋結構)

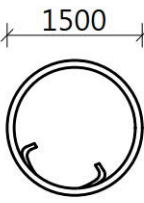
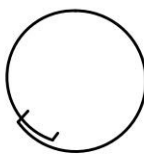
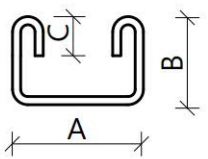
施工圖 (一)

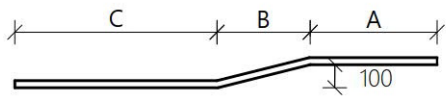
測試項目一：按要求切斷及彎曲鋼筋

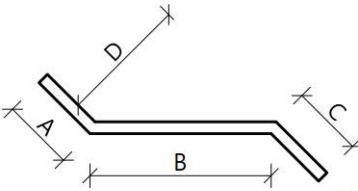
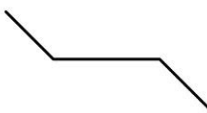
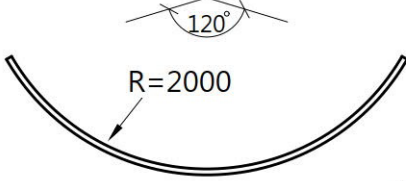
考生可獲分發適量 Y12/Y16/Y20/Y25 及 Y32 作為試機，並按要求剪屈下列各項材料

編號	鋼筋	量度規格	長度	式樣
01	1Y12	 <p style="text-align: center;">1500</p> <p style="text-align: center;">哈蘇150mm圓洛</p>	A = 1500	
02	1Y16	 <p style="text-align: center;">A B C</p> <p style="text-align: center;">門字洛</p>	A = 1500 B = 900 C = 250	
03	1Y20	 <p style="text-align: center;">C B A</p> <p style="text-align: center;">之子</p>	A = 750 B = 450 C = 1000	
04	1Y25	 <p style="text-align: center;">A B C D</p> <p style="text-align: center;">斜撐</p>	A = 300 B = 900 C = 300 D = 400	
05	1Y32	 <p style="text-align: center;">120°</p> <p style="text-align: center;">R=2000</p> <p style="text-align: center;">彎柴</p>	R=2000	

r = 屈鐵盆半徑 r = 3D

此圖不按比例繪畫
尺寸以毫米為單位

鋼筋屈紮工技能測試 (25%剪屈鋼筋及75%綁紮圓、方籠鋼筋結構)

施工圖 (二)

測試項目二：按施工圖則綁紮圓籠鋼筋

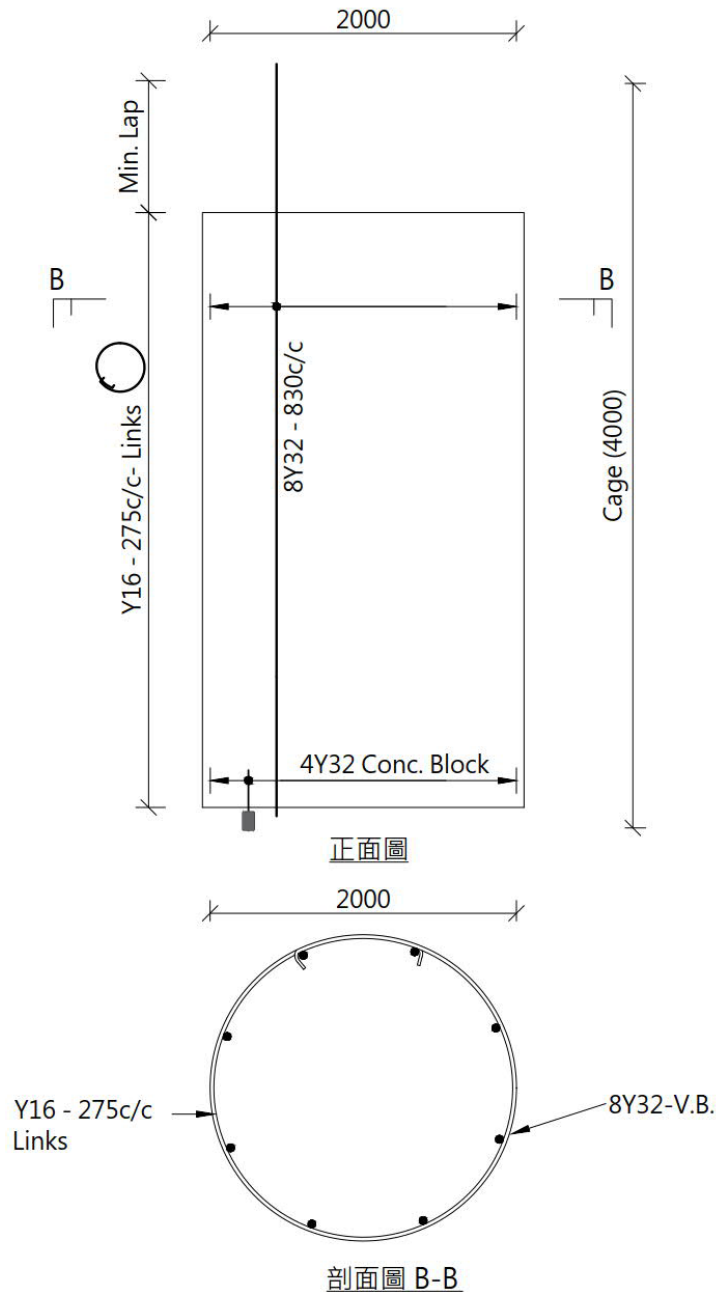

此圖不按比例繪畫
尺寸以毫米為單位

混凝土保護層以最外鋼筋計算 (75毫米)
鋼筋接搭長度必須是該鋼筋直徑 (較小者) 的53倍

鋼筋屈紮工技能測試

(25%剪屈鋼筋及75%綁紮圓、方籠樓廠鋼筋結構)

施工圖 (三)

測試項目二：按施工圖則綁紮方籠鋼筋

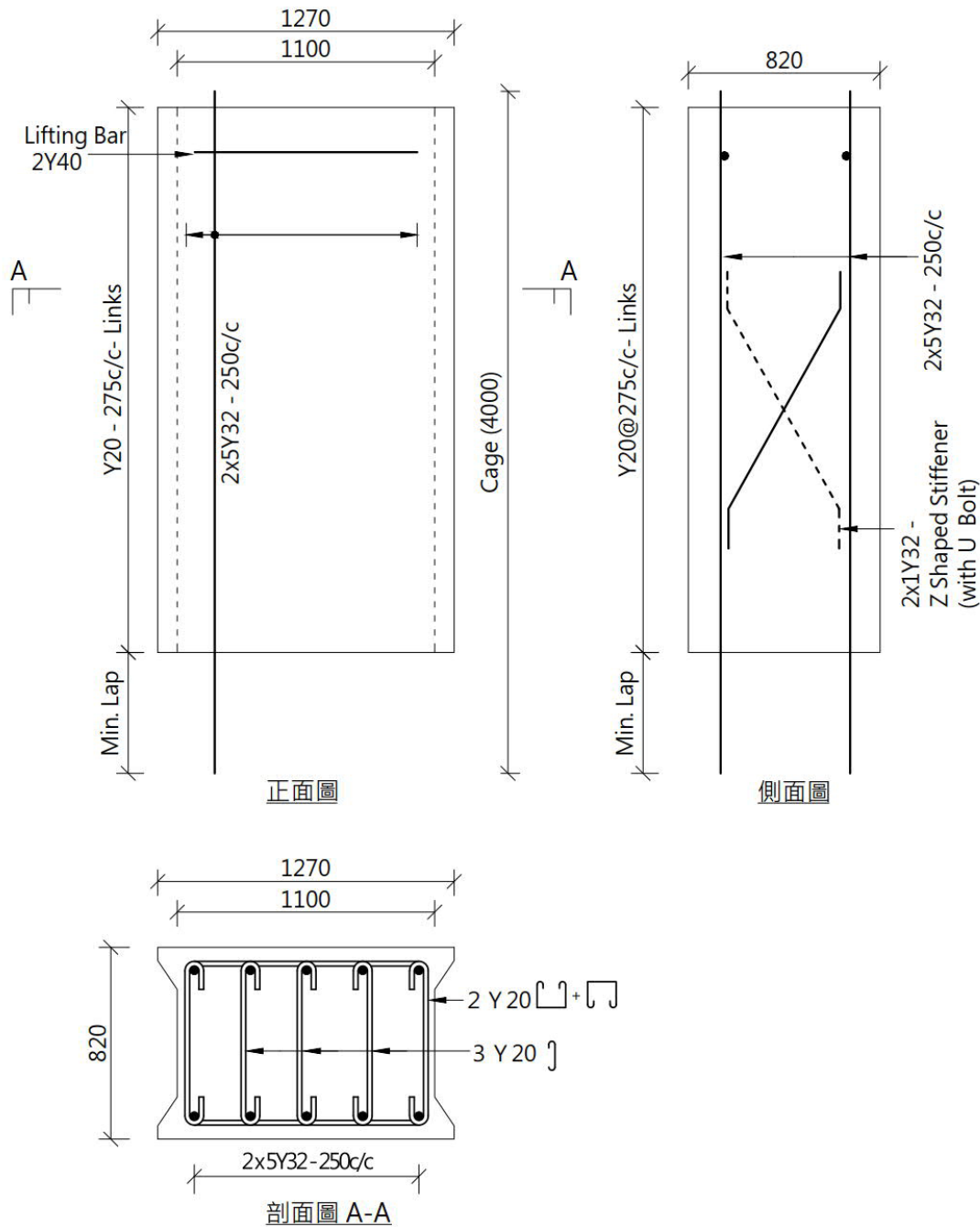

此圖不按比例繪畫
尺寸以毫米為單位

混凝土保護層以最外鋼筋計算 (75毫米)
鋼筋接搭長度必須是該鋼筋直徑 (較小者) 的53倍

鋼筋屈紮工技能測試 (25%剪屈鋼筋及75%綁紮圓、方籠鋼筋結構)

施工圖 (四)

測試項目二：按施工圖則預留螺絲頭鋼筋

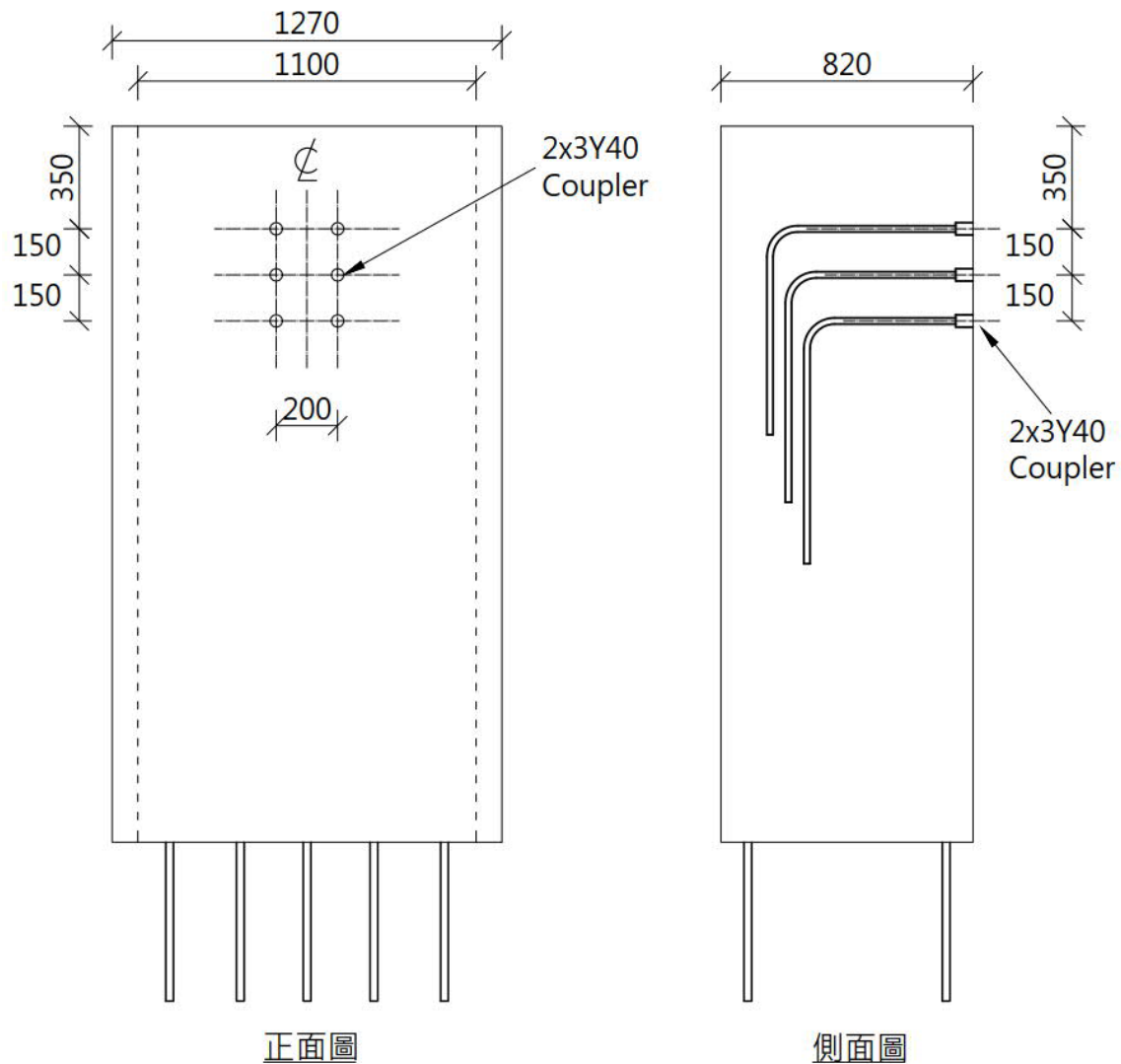

此圖不按比例繪畫
尺寸以毫米為單位

混凝土保護層以最外鋼筋計算 (75毫米)
鋼筋接搭長度必須是該鋼筋直徑 (較小者) 的53倍

應考須知

1. 考生必須小心閱讀試卷內容，如有疑問，請即時向監考員提出；
2. 各項實務測試評分根據如下：
 - 一、理解圖則及施工章程
 - 二、施工前的準備工作
 - 三、施工程序、準確度及品質
 - 四、材料的應用及處理
 - 五、正確使用工具及設備
 - 六、完工後的清理
 - 七、執行安全措施
3. 考生在測試開始前，須詳閱與試題相連的圖則 / 大樣 / 章程；
4. 考生須按圖則及章程要求，進行施工；
5. 考生須攜帶並穿着合適安全鞋及符合指定要求之合適工作服，其他安全配備由試場供給
考生須遵守所有安全措施，以確保安全；
6. 試場供給測試時所需的材料及工具，考生須自行檢查其數量及品質；並按測試要求適當地調配應用材料；完成測試後必須悉數交還領用工具，如有問題，請向監考員提出；
7. 在試場中考生需自行搬運工具和材料及做妥附帶的工作；
8. 考生在測試限時過後必須停止施工；
9. 考生在測試完畢後，應將試卷交回監考員，試卷不能帶出試場；
10. 在測試過程中，監考員將會定時拍攝存案；
11. 測試範圍內考生不准使用相機或手提電話進行任何拍攝；
12. 測試範圍內考生不准使用手提電話通話，緊急情況除外；
13. 考生切勿以任何形式賄賂監考員，以免觸犯法律；若有此情況，本中心將向廉政公署舉報；
14. 監考員可以按測試 / 課程當日實際情況決定即時終止或延遲是次測試 / 課程，例子包括但不限於：(a)測試場地 / 課室及 / 或相關機械 / 工具因特殊情況而需即時停止運作；(b)考生 / 學員及 / 或相關測試 / 課程人員身體不適或受傷；及(c)惡劣天氣 (戶外測試 / 課程適用)。建造業測試中心會為相關考生 / 學員免費另訂測試 / 課程日期。惟建造業測試中心不會對有關更改負任何賠償責任。

**考生若未能做妥安全措施、施工時出現危險情況或嚴重缺失，
均會導致整項實務測試評為不合格。**